

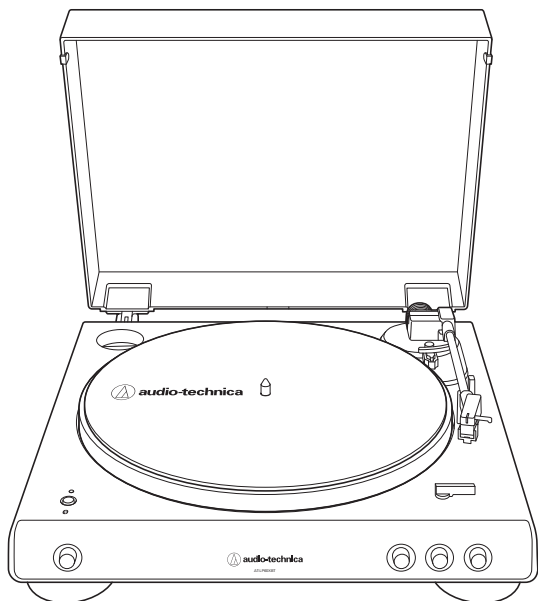

AT-LP60XBT

Руководство пользователя

Автоматический беспроводной проигрыватель



МУЗЦЕНТР
МУЗЫКАЛЬНОЕ ОБОРУДОВАНИЕ
<https://muzcentre.ru>

Введение

Благодарим вас за покупку этого изделия компании Audio-Technica.

Для правильной эксплуатации изделия перед его использованием полностью прочтите это руководство пользователя. Кроме того, сохраните это руководство для использования в будущем.

Данное изделие годится для использования только в тех странах, в которых оно продается. Убедитесь, что рабочее напряжение и вилка выпрямителя переменного тока изделия соответствуют напряжению электросети по месту вашего проживания.

Содержание упаковки

Перед использованием изделия, пожалуйста, проверьте комплектность упаковки.

Если какие-либо части отсутствуют или повреждены, обратитесь к местному дистрибьютору Audio-Technica.

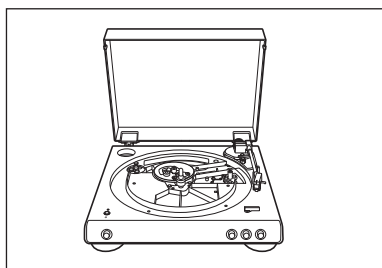

• Корпус проигрывателя

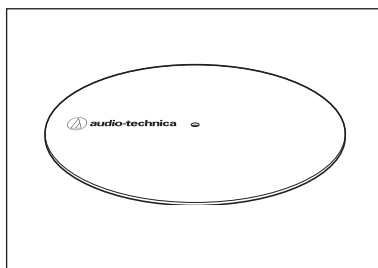

• Подложка из нетканого материала

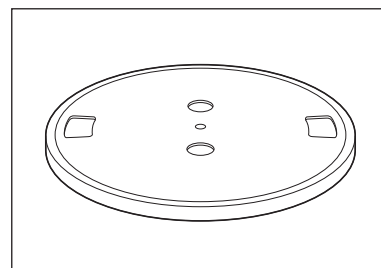

• Диск проигрывателя (с приводным ремнем)

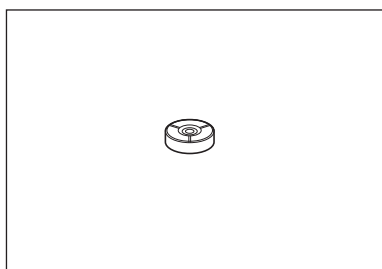

• Адаптер на 45 об/мин

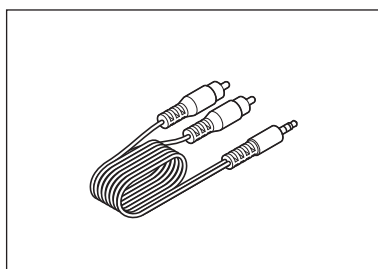

• Аудио-кабель RCA
(ок. 1,2 м)

- Выпрямитель переменного тока (ок. 1,5 м)
- Краткое руководство для начала работы
- Руководство по безопасности

Рекомендуется сохранить все части и материалы упаковки, чтобы вы могли ею воспользоваться для хранения изделия, а также при его перемещении или транспортировке.

Меры предосторожности

Несмотря на то, что конструкция данного изделия обеспечивает безопасность его использования, неправильное использование может привести к несчастному случаю. Для обеспечения безопасности соблюдайте все предупреждения и предостережения во время использования данного изделия.

Важная информация

Предупреждение:

Во избежание возгорания или удара электрическим током не допускайте попадания дождя или иной влаги на этот аппарат.

Осторожно:

- Не допускайте попадания капель или брызг на аппарат.
- Во избежание удара электрическим током не открывайте корпус.
- Обслуживание должно осуществляться только квалифицированными специалистами.
- Не подвергайте данное устройство воздействию чрезмерного тепла, например, от солнечных лучей, огня и т. п.
- Не подвергайте устройство сильным ударам.
- Аппарат необходимо установить рядом с электрической розеткой таким образом, чтобы можно было легко выдернуть штепсель выпрямителя.
- В случае неисправности выпрямитель переменного тока следует немедленно отключить.
- Не ставьте на аппарат емкости, наполненные жидкостью (например, вазы).
- Во избежание возгорания не размещайте на аппарате источники открытого огня (например, горящие свечи).
- Не устанавливайте аппарат в замкнутом пространстве (например, в книжном шкафу или другом аналогичном месте).
- Выбирайте для установки аппарата только места с хорошей вентиляцией.

Для пользователей в США

Уведомление FCC

Предупреждение:

Данное устройство соответствует требованиям раздела 15 Правил Федеральной комиссии по связи (FCC). Эксплуатация осуществляется при соблюдении приведенных далее двух условий. (1) Данное устройство не должно создавать недопустимых помех, и (2) данное устройство должно принимать любые помехи, включая помехи, которые могут вызывать нарушения при эксплуатации.

Осторожно:

Вы предупреждены о том, что любые изменения или модификации, в явной форме не разрешенные в данном руководстве, могут привести к аннулированию вашего права на эксплуатацию данного оборудования.

Примечание: Данное оборудование было протестировано и признано соответствующим ограничениям для цифрового устройства класса В согласно раздела 15 Правил FCC. Данные ограничения предназначены для обеспечения надлежащей защиты от недопустимых помех при установке в жилых помещениях. Данное оборудование генерирует, использует и может излучать энергию электромагнитного излучения, которая, в случае нарушения данных инструкций при установке и использовании, может создавать недопустимые помехи для радиосвязи. Однако не существует гарантий того, что помехи не возникнут при определенной установке. Если данное оборудование вызывает недопустимые помехи во время радио или телевизионного приема, что можно определить путем его выключения и включения, пользователь может попытаться устранить эти помехи с помощью одной или нескольких мер, указанных ниже.

- Измените ориентацию или положение принимающей антенны.
- Увеличьте расстояние между оборудованием и приемником.
- Подключите оборудование к розетке в цепи, отличной от той, к которой подключен приемник.
- Обратитесь к дилеру или квалифицированному специалисту по обслуживанию радио/телевизионной техники.

Меры предосторожности

Заявление об РЧ облучении:

Данный передатчик не должен находиться рядом или эксплуатироваться с какой-либо другой антенной или передатчиком, используемым в других системах. Данное устройство соответствует ограничениям радиоактивного облучения FCC, установленным для неуправляемой среды, и руководствам радиочастотного (РЧ) облучения FCC. Уровень РЧ энергии данного оборудования очень низкий, поэтому оно считается соответствующим без определения максимально допустимого воздействия (МРЕ). Тем не менее, источник излучения рекомендуется установить и эксплуатировать на расстоянии как минимум 20 см или больше от тела человека.

Для пользователей в Канаде

Декларация IC:

CAN ICES-3 (B)/NMB-3(B)

Данное устройство соответствует требованиям стандарта R.S.S. 247 МИНИСТЕРСТВА ПРОМЫШЛЕННОСТИ КАНАДЫ. Работа устройства допускается при выполнении следующих условий: (1) данное устройство не должно оказывать вредных помех, и (2) должно принимать любые помехи на входе, включая те, которые могут привести к его нежелательной работе. Согласно нормам Министерства промышленности Канады данный радиопередатчик может работать только с антенной, тип и максимальное (или минимальное) усиление которой одобрено Министерством промышленности Канады. Для уменьшения потенциальных радиопомех для других пользователей тип и усиление антенны необходимо выбирать таким образом, чтобы эквивалентная мощность изотропного излучения (e.i.r.p.) не превышала значения, необходимого для качественной связи. Данное оборудование необходимо установить и эксплуатировать так, чтобы расстояние между источником излучения и телом человека составляло не менее 20 см.

Изготовитель: Аудио-Техника Лтд.

Адрес предприятия-изготовителя: 194-8666 Токио Мачида Ниси Нарусе 2-46-1



Сделано в Китае

Замечания по использованию

Корпус проигрывателя

- Не храните и не эксплуатируйте проигрыватель в местах с высокой температурой, высокой влажностью или там, где наблюдается сильная вибрация.
- Проигрыватель следует устанавливать на ровной, горизонтальной поверхности.
- Полностью закрывайте пылезащитную крышку. Запрещено открывать пылезащитную крышку во время проигрывания грампластинок.
- Прочтите руководство пользователя для устройства с приемником Bluetooth.

Головка звукоснимателя

- Если изделие не используется, установите на головку звукоснимателя входящий в комплект поставки защитный колпачок.
- Не трогайте иглодержатель пальцами.
- Не позволяйте игле ударяться о диск проигрывателя, подложку из нетканого материала или край грампластинки.

Название и назначение частей

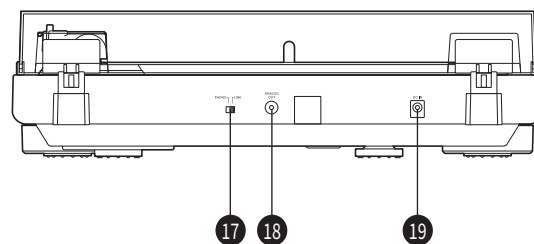
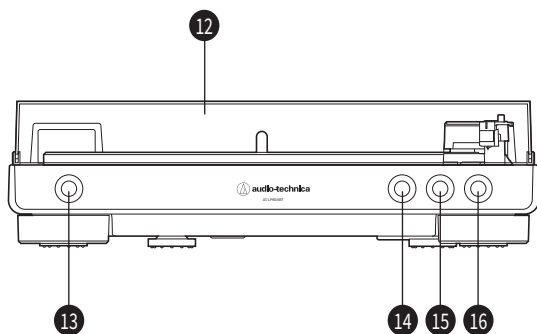
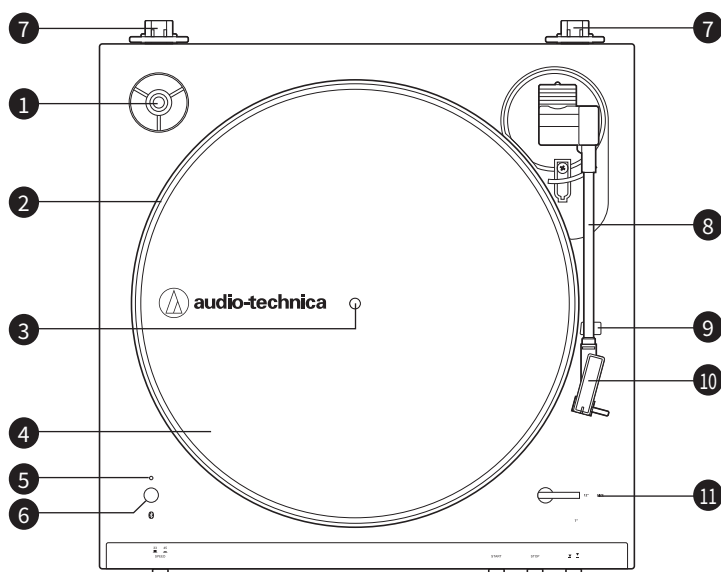

- 1** Адаптер на 45 об/мин (на иллюстрации в держателе)
Служит для правильной установки 7-дюймовых грампластинок с большими отверстиями на центральный шпиндель.
- 2** Диск проигрывателя
- 3** Шпиндель
- 4** Подложка из нетканого материала
- 5** Светодиодный индикатор
Отображает состояние Bluetooth-соединения при помощи мигающего/постоянного света.
- 6** Кнопка активации функции беспроводной связи
Используется для подключения изделия к устройству Bluetooth®.
- 7** Держатели шарниров пылезащитной крышки
Места крепления шарниров пылезащитной крышки.
- 8** Тонарм
- 9** Опора тонарма
- 10** Держатель и головка звукоснимателя
Головка звукоснимателя (AT3600L) установлена в держателе.
- 11** Переключатель размера
Служит для переключения между 12" и 7" в зависимости от размера грампластины.
- 12** Пылезащитная крышка
- 13** Кнопка для переключения скорости диска проигрывателя
Служит для выбора скорости диска проигрывателя (33-1/3 или 45 об/мин).
- 14** Кнопка START (ЗАПУСКА)
Служит для запуска вращения диска проигрывателя и перемещения тонарма.
- 15** Кнопка STOP (ОСТАНОВКИ)
Служит для возврата тонарма в исходное положение и остановки диска проигрывателя.
- 16** Кнопка подъема тонарма
Служит для подъема и опускания тонарма при ручном управлении.
- 17** Переключатель предусилителя
При использовании усилителя с входным гнездом PHONO установите этот переключатель в положение PHONO. Для подключения проигрывателя к входу AUX (вспомогательный) усилителя, установите этот переключатель в положение LINE.
- 18** Клеммы стерео-выхода
Подключите аудио-кабель RCA.
- 19** Входной штепсель питания
Подключить выпрямитель переменного тока.

Подготовка к работе

Установка проигрывателя

- Установите изделие на горизонтальную поверхность.
- Звукосниматель воспринимает слабые звуковые колебания и вибрации от акустических систем, которые передаются через пол или через воздух, в результате чего может возникать паразитная обратная связь, поэтому не устанавливайте проигрыватель рядом с громкоговорителями.
- Если проигрыватель установлен рядом с радиопередающим устройством, он может быть подвержен наводкам радиопомех. Поэтому старайтесь устанавливать проигрыватель вдали от радиопередающих устройств.
- При приближении к проигрывателю оборудования, генерирующего сильное радиоизлучение (мобильный телефон и пр.), в звуковом канале может быть слышен шум.

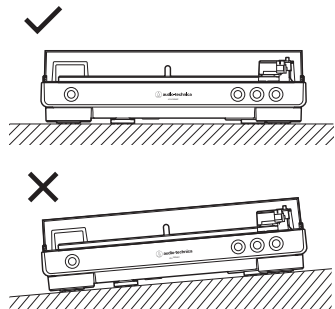

2. Поместите приводной ремень на шкив электродвигателя (латунный цвет).

- Совместите одно из отверстий диска проигрывателя с латунным шкивом электродвигателя и, потянув за оба конца красной ленты, присоединенной к приводному ремню, расположите приводной ремень на шкиве электродвигателя, как показано на иллюстрации. При этом следите за тем, чтобы ремень не перекрутился.

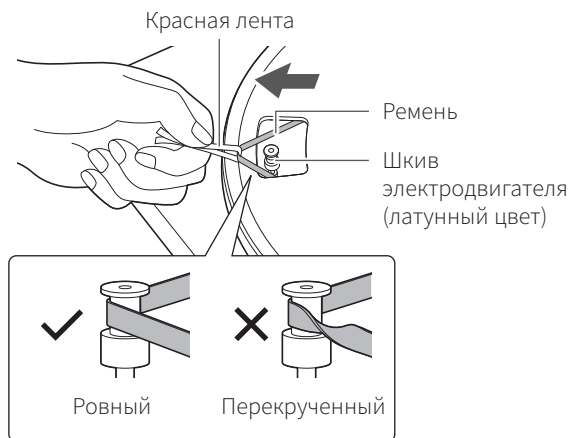

Установка и снятие пылезащитной крышки

Снимая пылезащитную крышку, медленно потяните ее из держателей шарниров пылезащитной крышки. Прикрепляя пылезащитную крышку, вставьте ее шарниры в два держателя шарниров пылезащитной крышки на задней части корпуса проигрывателя.

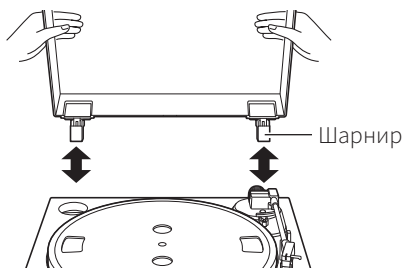

3. Удалите красную ленту с приводного ремня.

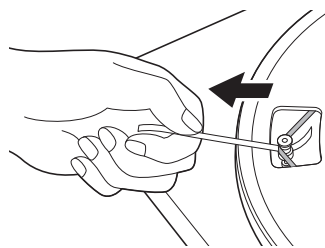

4. Установите подложку из нетканого материала на диск проигрывателя.

- После установки подложки из нетканого материала поместите адаптер на 45 об/мин в соответствующее гнездо сверху слева.



Сборка изделия

Перед первым использованием нужно подготовить проигрыватель к работе.

Не подключайте выпрямитель переменного тока, пока не будут выполнены все описанные ниже действия.

1. Установите диск на шпиндель.

- Убедитесь, что диск занял нужное положение.

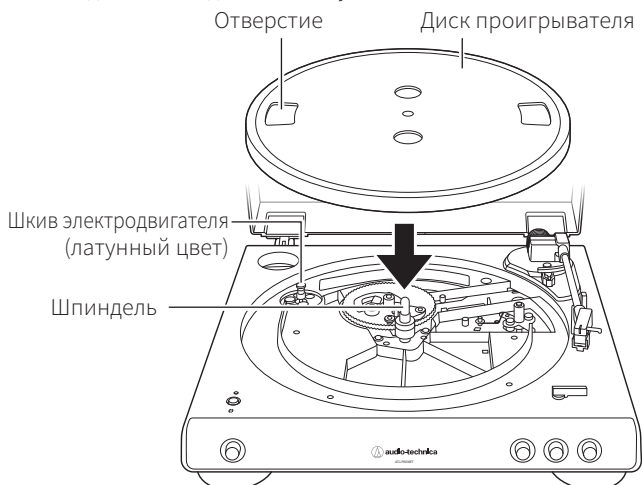

Подготовка к работе

Вращение диска проигрывателя

1. Десять раз вручную поверните диск проигрывателя.

- Удалите стяжку для фиксации тонарма и нажмите кнопку подъема тонарма, чтобы поднять его. Медленно поверните диск проигрывателя вручную десять раз в направлении стрелки.
- Вы можете удерживать тонарм для предотвращения его перемещения. Это действие выполняется для сброса автоматического механизма, распрямления приводного ремня и обеспечения его плавного движения на приводном ободе на нижней стороне диска проигрывателя.

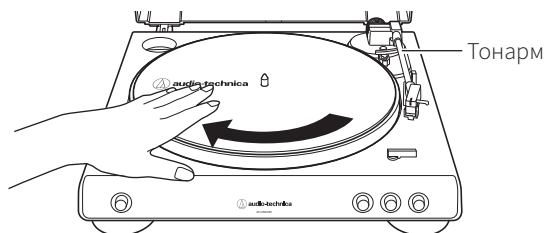

Беспроводное/проводное соединение

Пользователь может подсоединиться к динамику и т. п. устройствам с помощью беспроводной технологии Bluetooth или аудио-кабеля RCA.

При использовании беспроводной технологии Bluetooth см. раздел «Подсоединение с помощью беспроводной технологии Bluetooth» на стр. 6.

Пример беспроводного соединения



При подсоединении с помощью аудио-кабеля RCA см. раздел «Подключение устройства» на стр. 7.

Подключение выпрямителя переменного тока

В данной модели отсутствует выключатель питания. Ток дежурного режима всегда протекает через проигрыватель, даже когда он не используется; если вы не используете проигрыватель в течение длительного времени, отсоедините вилку шнура питания от сетевой розетки.

1. Включите выпрямитель переменного тока в сетевую розетку.

- Включите выпрямитель переменного тока в сетевую розетку, не удаляя защитный колпачок с головки звукоснимателя. Если диск проигрывателя вращался, нажмите кнопку STOP (ОСТАНОВКИ), не прикасаясь к тонарму, а затем подождите, пока тонарм не вернется в свое исходное положение.

Пример проводного соединения

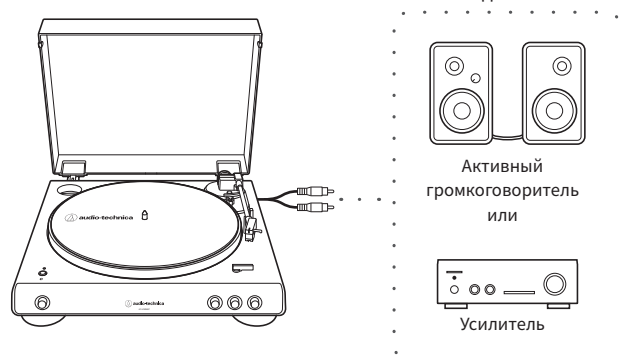

- Уровень громкости изменить нельзя в случае, если подсоединенные громкоговорители и т. п. устройства не оснащены функцией регулировки уровня громкости.

Подготовка к работе

Подсоединение с помощью беспроводной технологии Bluetooth

Изделие поддерживает беспроводное соединение по Bluetooth. Изделие можно подсоединить к наушникам, активным громкоговорителям и беспроводным стереодинамикам с поддержкой Bluetooth (далее — устройства с приемником Bluetooth).

Информация о сопряжении

При подсоединении нового устройства с приемником Bluetooth необходимо выполнить его сопряжение с изделием. После сопряжения устройства с приемником Bluetooth и изделия выполнять их повторное сопряжение нет необходимости. Тем не менее, повторное сопряжение будет необходимо в следующих случаях, даже после сопряжения устройства с приемником Bluetooth:

- При удалении изделия из истории соединений устройства с приемником Bluetooth.
- В случае отправки изделия в ремонт.
- Если сопряжено 9 или больше устройств.
(Это изделие может сохранять информацию о сопряжении к не более чем 8 устройствам. При сопряжении с новым устройством после сопряжения с 8 устройствами информация о сопряжении для устройства с самой ранней датой соединения будет заменена информацией для нового устройства.)

Сопряжение устройства Bluetooth

- Прочтите руководство пользователя для устройства с приемником Bluetooth.
 - Для правильного выполнения сопряжения поместите устройство в пределах 1 м от изделия.
1. Переключите наушники, громкоговорители и т. п. устройства Bluetooth в режим сопряжения.



2. Убедитесь, что выпрямитель переменного тока включен в сетевую розетку, затем нажмите и удерживайте нажатой кнопку активации функции беспроводной связи (в течение примерно 2 секунд).

- Светодиодный индикатор начинает поочередно мигать красным и синим светом.

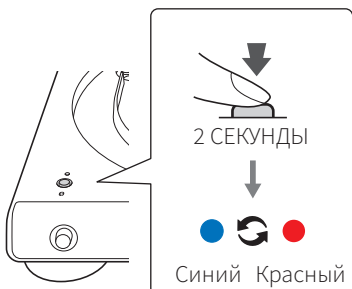

3. После завершения сопряжения светодиодный индикатор горит синим цветом.

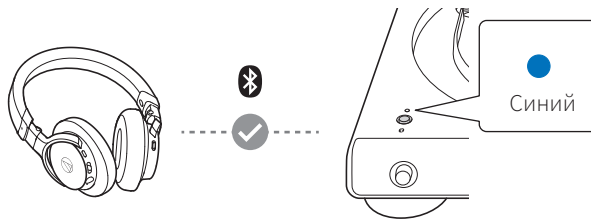

- Изделие находится в режиме сопряжения в течение 30 секунд. Если за это время сопряжение не было завершено правильным образом, повторите вышеприведенные шаги с начала.

Сведения о светодиодной индикации

Светодиодный индикатор обозначает состояние изделия, как показано ниже.

Состояние		Характер мигания светодиодного индикатора	
		красный цвет	синий цвет
Сопряжение	Поиск устройства	•••••	•••••
	Ожидание соединения	— — — — —	— — — — —
Соединение	Соединение	— — — — —	— — — — —
	Отсоединение	— — — — —	— — — — —

Подготовка к работе

Положение переключателя предусилителя

Этот проигрыватель имеет встроенный предусилитель-корректор. Изделие можно использовать даже при отсутствии предусилителя-корректора или подключаемого оборудования со встроенным предусилителем-корректором.

Для настройки выходной мощности используется переключатель предусилителя, как показано ниже.

Подключенное оборудование	Положение переключателя предусилителя	Куда подключаются штекеры аудио-кабеля RCA
Устройство со входом для звукоснимателя	PHONO	Вход для звукоснимателя и провод заземления на подключенном оборудовании
Устройство без входа для звукоснимателя	LINE	Вход AUX или линейный вход на подключенном оборудовании
Звуковая карта ПК	LINE	Входное гнездо звуковой карты ПК*

* Для подключения аудио-кабеля RCA к входному гнезду звуковой карты ПК может потребоваться аудио-переходник (продается отдельно).

- Во время установления Bluetooth-соединения нет необходимости в использовании переключателя предусилителя.

Подключение устройства

Установите переключатель предусилителя в нужное положение и подключите аудио-кабель RCA проигрывателя ко входу вашего звукоусилительного устройства (усилитель, ресивер, активные громкоговорители, звуковая карта ПК и пр.).

- Красный штекер аудио-кабеля RCA следует подключить к правому (R), а белый — к левому (L) каналу.

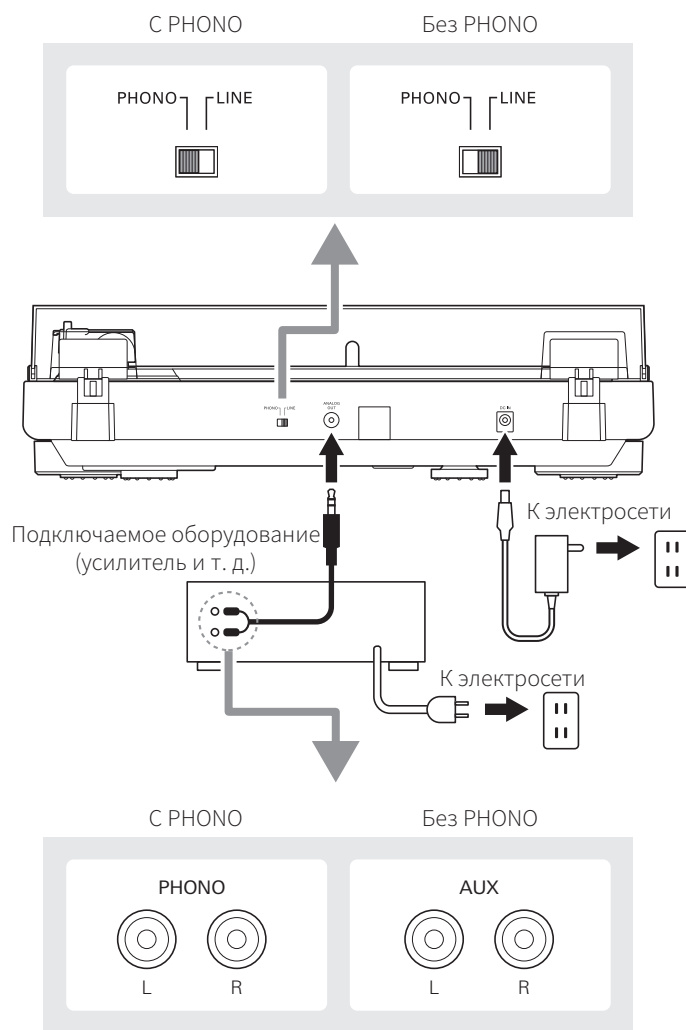

Воспроизведение грампластинки

Перед воспроизведением грампластинки

1. Снимите защитный колпачок головки звукоснимателя.
 - Потяните за защитный колпачок в направлении прямо вперед, чтобы снять его.
 - Если приложить усилие в направлении вниз, это может привести к отделению иглы от головки. Если игла отделилась или скоро отделится, выходная мощность является низкой; в таком случае выполните указания в разделе «Замена иглы» на стр. 10, чтобы снова закрепить иглу правильным образом.

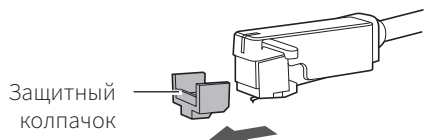

2. Установите грампластинку на подложку из нетканого материала, совместив отверстие в центре со шпинделем.
 - Если вы хотите проиграть пластинку-миньон с большим отверстием в центре, рассчитанную на 45 об/мин, установите адаптер на 45 об/мин (см. правую часть на иллюстрации ниже).

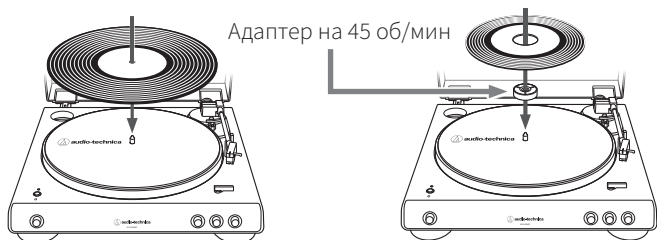

Автоматическая работа

Приглушите уровень громкости усилителя, акустических систем или другого оборудования.

1. Выберите размер при помощи переключателя размера.
 - Выберите «12"» для долгоиграющей грампластинки диаметром 12" или «7"» для пластинки, рассчитанной на 45 об/мин, диаметром 7".
2. Выберите скорость при помощи кнопки для переключения скорости диска проигрывателя.
 - Выберите «33» для пластинки, рассчитанной на 33-1/3 об/мин, или «45» для пластинки, рассчитанной на 45 об/мин.

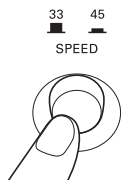
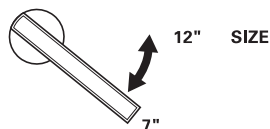

3. Нажмите кнопку START (ЗАПУСКА).
 - Запрещено ударять по изделию во время проигрывания грампластинки.
 - Запрещено менять выбранный размер грампластинки во время проигрывания грампластинки. Указанные действия могут привести к выходу изделия из строя.

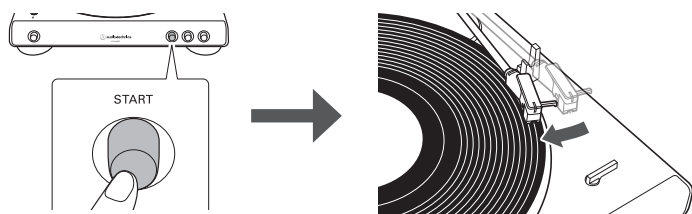

Ручное управление

Приглушите уровень громкости усилителя, акустических систем или другого оборудования.

1. Нажмите кнопку подъема тонарма.
 - При нажатии кнопки подъема тонарма он поднимется со своей опоры.

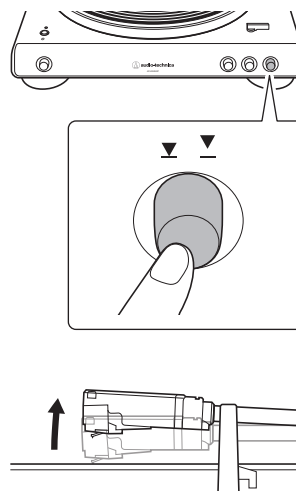

2. Разместите тонаrm над необходимым участком (дорожкой) виниловой пластинки.

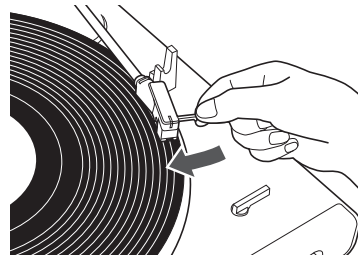

3. Нажмите кнопку подъема тонарма.
 - При нажатии кнопки подъема тонарма он медленно опустится на грампластинку, после чего начнется воспроизведение.

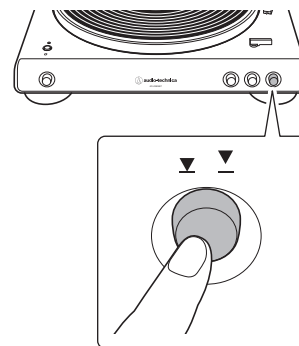

Воспроизведение грампластинки

Пауза во время проигрывания

1. После того как вы уменьшите уровень громкости усилителя, акустических систем или другого оборудования, нажмите кнопку подъема тонарма, чтобы поднять тонарм.

Окончание проигрывания

После завершения проигрывания грампластинки тонарм автоматически вернется на опору.

Чтобы вручную остановить воспроизведение, выполните следующие действия.

1. Приглушите уровень громкости усилителя, акустических систем или другого оборудования.

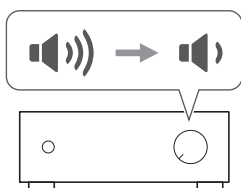

2. Нажмите кнопку STOP (ОСТАНОВКИ).

- После остановки проигрывания грампластинки тонарм автоматически вернется на опору.



3. После того, как диск полностью остановится, снимите грампластинку.

- Когда тонарм достигает конца (центр) грампластинки, он автоматически поднимается и возвращается на опору. Запрещено препятствовать перемещению тонарма. Это может привести к выходу изделия из строя. Если тонарм не поднимается и не возвращается на опору, нажмите кнопку STOP (ОСТАНОВКИ) для выполнения этой операции.
- При загрязнении подложка из нетканого материала может легко поцарапать грампластинку, так что периодически снимайте ее и вытирайте пыль.
- Чтобы защитить грампластинку от царапин и деформации, снимайте ее с изделия после проигрывания.
- Запрещено использовать стабилизатор грампластинок.
- Не используйте других дисков, кроме диска, поставляемого с проигрывателем.
- Данный проигрыватель не предназначен для ди-джеев. Не прикасайтесь к грампластинке или проигрывателю во время проигрывания грампластинки.

Использование с соединением Bluetooth

- Чтобы установить соединение в первый раз, выполните сопряжение изделия и вашего устройства через беспроводную технологию Bluetooth.
- Прочтите руководство пользователя для устройства с приемником Bluetooth.
- Обратите внимание на то, что компания Audio-Technica не гарантирует отображение информации, например уровня заряда батареи, или работу других приложений с помощью устройств Bluetooth.

1. Включите устройство с приемником Bluetooth.

- При правильном соединении изделия и устройства с приемником Bluetooth цвет светодиодного индикатора изменяется на синий.
- Когда светодиодный индикатор загорится красным цветом, нажмите кнопку активации функции беспроводной связи, чтобы подключиться по Bluetooth.

2. Для получения информации о воспроизведении грампластинки см. разделы «Автоматическая работа» на стр. 8 или «Ручное управление» на стр. 8.

- После подключения по Bluetooth и включенном проводном соединении (усилитель, громкоговоритель и т. д.) звук будет воспроизводиться беспроводными и проводными устройствами. Включите только то устройство, через которое нужно воспроизводить звук.

Уход

Корпус проигрывателя

- Если корпус проигрывателя покрылся пылью или грязью, сначала отсоедините выпрямитель переменного тока, а затем удалите пыль и грязь мягкой, сухой тканью.
- Не используйте бензин, растворители.
- Если изделие не будет использоваться в течение длительного времени, отключите выпрямитель переменного тока от сетевой розетки и заверните изделие в полиэтиленовую пленку. Исключите возможность попадания влаги в проигрыватель.

Игла

- Если на игле скопилась грязь и пыль, очистите ее специальной кисточкой, которая продается отдельно.
- Если игла сильно загрязнена, мы рекомендуем использовать средство для чистки иглы (продается отдельно). Во время очистки движение кисточки должно быть направлено от задней части головки к игле.

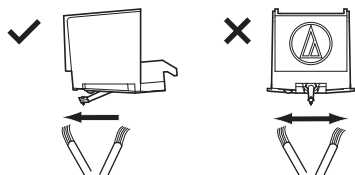

Замена иглы

Удаление использованной иглы

- Если игла изношена, помимо ухудшения качества звука, она может испортить грампластинку.
- Как правило, иглу следует менять через 400 часов работы.
- Убедитесь в том, что выпрямитель переменного тока изделия отключен от сетевой розетки.
- При замене иглы надежно удерживайте держатель и корпус головки звукоснимателя.

1. Поверните переднюю часть иглы в направлении вперед и вниз.

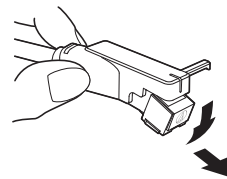

Установка новой иглы

1. Установите на головку новую иглу.

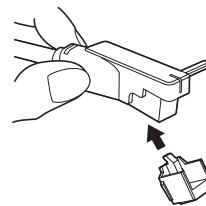

2. Поднимайте головку, пока не услышите щелчок.

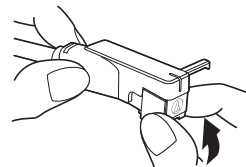

3. Убедитесь в том, что между держателем и головкой звукоснимателя нет зазора.

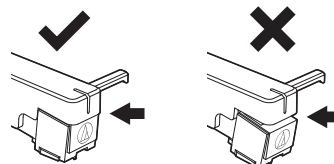

Замена приводного ремня

- Приводной ремень относится к расходным частям. Ремень следует заменить, если наблюдается замедление скорости или неравномерное вращение грампластинки. Как правило, рекомендуется заменять приводной ремень раз в год.
- Перед заменой приводного ремня убедитесь в том, что выпрямитель переменного тока изделия отключен от сетевой розетки.

1. Снимите подложку из нетканого материала.

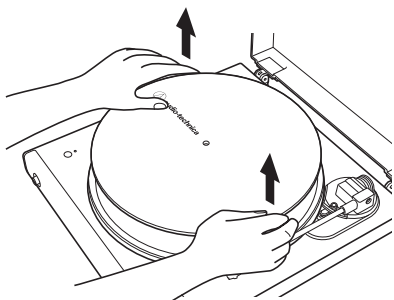

2. Снимите диск проигрывателя, переверните его, а затем снимите старый ремень.

- Вставьте большие пальцы обеих рук в отверстия и с усилием потяните вверх.

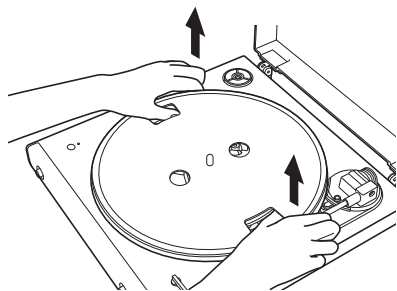

3. Расположите новый приводной ремень вокруг внутренней окружности.

- При этом следите за тем, чтобы ремень не перекрутился.

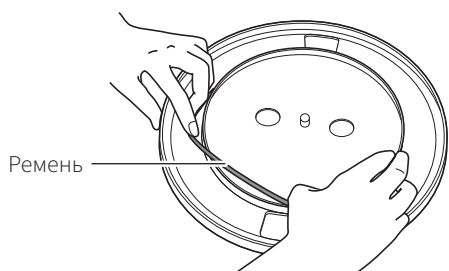

4. Установите диск проигрывателя.

- Совместите одно из отверстий со шкивом электродвигателя (латунный цвет).

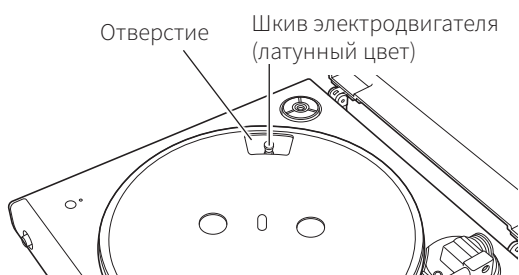

Замена приводного ремня

5. Поместите приводной ремень на шкив электродвигателя (латунный цвет).

- Возьмитесь за ремень, установленный на этапе 3, и потянув за него, поместите его на латунный шкив электродвигателя.



6. Десять раз вручную поверните диск проигрывателя.

- Медленно поверните диск проигрывателя вручную десять раз в направлении стрелки.

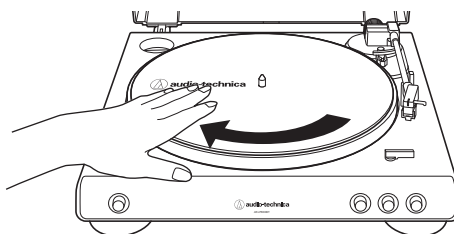

Перемещение проигрывателя

Используя оригинальную упаковочную тару проигрывателя, упакуйте его, действуя в порядке, обратном порядку распаковки. Если упаковка не сохранилась, действуйте следующим образом:

- После отключения выпрямителя переменного тока от сетевой розетки снимите подложку из нетканого материала и диск проигрывателя, а затем упакуйте их, чтобы защитить от повреждений.
- Установите на головку звукоснимателя защитный колпачок.
- Используйте веревку или что-то похожее, чтобы зафиксировать тонаrm на опоре.
- Заверните корпус проигрывателя в бумагу или мягкую ткань чтобы защитить его от повреждения.

Поиск и устранение неисправностей

Проблема	Решение
Диск не вращается.	<ul style="list-style-type: none">• Выпрямитель переменного тока включен в сетевую розетку? Включите выпрямитель переменного тока в сетевую розетку.• Не соскочил ли приводной ремень со шкива электродвигателя? Правильно наденьте приводной ремень на шкив электродвигателя.• Приводной ремень находится на шкиве электродвигателя? Проверьте, правильно ли приводной ремень установлен на шкив электродвигателя (латунный цвет).• Не поврежден ли приводной ремень? Замените приводной ремень.
Диск вращается, но звук отсутствует или слишком тихий.	<ul style="list-style-type: none">• Соответствует ли положение переключателя встроенного предусилителя-корректора выбранному входу на подключенном оборудовании (усилитель и т.п.)? Проверьте, правильно ли выбран вход на подключенном оборудовании.• Игла не повреждена? Проверьте состояние иглы; при необходимости замените.• Иглодержатель правильно установлен в головку звукоснимателя? Проверьте положение иглодержателя, при необходимости поправьте его.• Переключатель встроенного предусилителя-корректора находится в правильном положении? Проверьте правильность положения переключателя встроенного предусилителя-корректора, руководствуясь следующим:<ul style="list-style-type: none">— Если звук отсутствует или громкость слишком мала, значит, переключатель встроенного предусилителя-корректора установлен в положение «PHONO», а аудио кабель подключен ко входу AUX/LINE усилителя.— Если уровень громкости слишком высокий или звук искажен, изделие переключено в режим «LINE», а оборудование подключено к входному гнезду PHONO.
Игла перескакивает с дорожки на дорожку.	<ul style="list-style-type: none">• Грампластинка не погнута? Проверьте грампластинку.• Грампластинка не поцарапана? Проверьте грампластинку.
Посторонние звуки, подвывание.	<ul style="list-style-type: none">• Проигрыватель воспринимает чрезмерную вибрацию от пола, стен или расположенных вблизи него акустических систем? Уменьшите передачу колебаний на проигрыватель, установите его на поверхность, которая не передает вибрацию.• Проигрыватель установлен на неустойчивой поверхности? Проверьте устойчивость поверхности.
Во время проигрывания грампластинки слышен шум.	<ul style="list-style-type: none">• Скопилась грязь на игле? Если на игле скопилась грязь и пыль, очистите ее специальной кисточкой, продающейся отдельно.
Скорость воспроизведения замедлена или ускорена.	<ul style="list-style-type: none">• Правильно ли выбрана скорость для этого изделия? С помощью кнопки для переключения скорости диска проигрывателя выберите правильную скорость для типа проигрываемой грампластинки.
Наблюдается уменьшение скорости проигрывания или неравномерное вращение.	<ul style="list-style-type: none">• Не проскальзывает/растянулся ли приводной ремень? Замените приводной ремень.
Не выполняется сопряжение.	<ul style="list-style-type: none">• Убедитесь, что устройство с приемником Bluetooth обменивается данными по протоколу версии 2.1+EDR или выше.• Располагайте изделие и устройство с приемником Bluetooth на расстоянии до 1 м друг от друга.
Отсутствует звук/слабый звук.	<ul style="list-style-type: none">• Включите питание изделия и устройства с приемником Bluetooth.• Увеличьте громкость изделия и устройства с приемником Bluetooth.• Устраните препятствия между изделием и устройством с приемником Bluetooth (например, люди, металлические части или стены), и расположите изделие и устройство с приемником Bluetooth ближе друг к другу.
Звук искажается/возникают помехи/звук обрывается.	<ul style="list-style-type: none">• Уменьшите громкость изделия и устройства с приемником Bluetooth.• Используйте изделие как можно дальше от устройств, излучающих радиоволны, например микроволновые печи и беспроводные маршрутизаторы.• Не приближайте изделие к телевизорам, радиоприемникам и устройствам со встроенными тюнерами. Данное изделие также может приводить к помехам в работе этих устройств.• Устраните препятствия между изделием и устройством с приемником Bluetooth (например, люди, металлические части или стены), и расположите изделие и устройство с приемником Bluetooth ближе друг к другу.

- Информацию об эксплуатации устройства с приемником Bluetooth см. в руководстве пользователя устройства.

Габаритные размеры

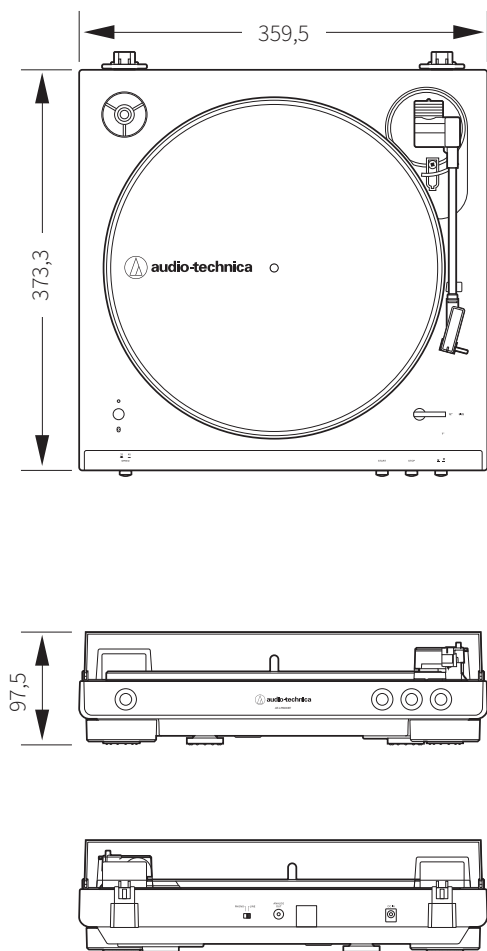

(Единицы: мм)

Технические характеристики

Технические характеристики связи

Система связи	Bluetooth версии 5.0
Максимальная выходная мощность РЧ	10 мВт EIRP
Максимальная дальность связи	Прямая видимость – прибл. 10 м
Диапазон частот	2,402 ГГц до 2,480 ГГц
Способ модуляции	FHSS
Совместимые профили Bluetooth	A2DP
Поддерживаемый кодек	Qualcomm® aptX™, SBC

Технические характеристики

Проигрыватель

Тип	Ременный привод, полностью автоматическая работа
Двигатель	Сервопривод постоянного тока
Скорости	33-1/3 об/мин, 45 об/мин
Диск проигрывателя	Алюминий
Коэффициент детонации	< 0,25 % (взвешенное значение) при 3 кГц
Отношение сигнал-шум	> 50 дБ (DIN-B)
Тип звукоснимателя	VM
Уровень выходного сигнала «PHONO»	Номинальное значение 2,5 мВ на частоте 1 кГц, 5 см/с
«LINE»	Номинальное значение 150 мВ на частоте 1 кГц, 5 см/с
Коэфф. усиления фonoкорректора	Номинальное значение 36 дБ, RIAA-коррекция
Требования к электропитанию	100–240 В, 50/60 Гц, 0,6 А макс.
Потребляемая мощность	1,5 Вт
Выпрямитель переменного тока	12 В, 2 А
Габаритные размеры	359,5 мм x 97,5 мм x 373,3 мм (Ш x В x Г)
Масса	2,6 кг
Принадлежности	Пылезащитная крышка, подложка из нетканого материала, диск проигрывателя (с приводным ремнем), адаптер на 45 об/мин, аудио-кабель RCA (ок. 1,2 м), выпрямитель переменного тока (ок. 1,5 м)
Запасная игла (продается отдельно)	ATN3600L
Запасной ремень (продается отдельно)	Приводной ремень экстра-класса AT-LP60X

Ввиду непрерывного совершенствования изделия, его характеристики могут быть изменены без уведомления.

- Словесный товарный знак и логотипы «Bluetooth®» принадлежат компании Bluetooth SIG, Inc.; компания Audio-Technica Corporation использует такие обозначения на основании лицензии. Все остальные товарные знаки являются собственностью соответствующих владельцев.
- Аудиокодек Qualcomm aptX — продукт компании Qualcomm Technologies, Inc. и/или ее дочерних компаний. Qualcomm является товарным знаком компании Qualcomm Incorporated, зарегистрированной в США и других странах, и используется с ее разрешения. aptX является товарным знаком компании Qualcomm Technologies International, Ltd., зарегистрированной в США и других странах, и используется с ее разрешения.

Audio-Technica Corporation

2-46-1 Nishi-naruse, Machida, Tokyo 194-8666, Japan
www.audio-technica.com

©2019 Audio-Technica Corporation

Global Support Contact: www.at-globalsupport.com

162501372-08-01 ver.1 2019.05.15